

Consultant  
Address  
Address  
Phone  
Fax  
e-mail

Consultant  
Address  
Address  
Phone  
Fax  
e-mail

Consultant  
Address  
Address  
Phone  
Fax  
e-mail

Consultant  
Address  
Address  
Phone  
Fax  
e-mail

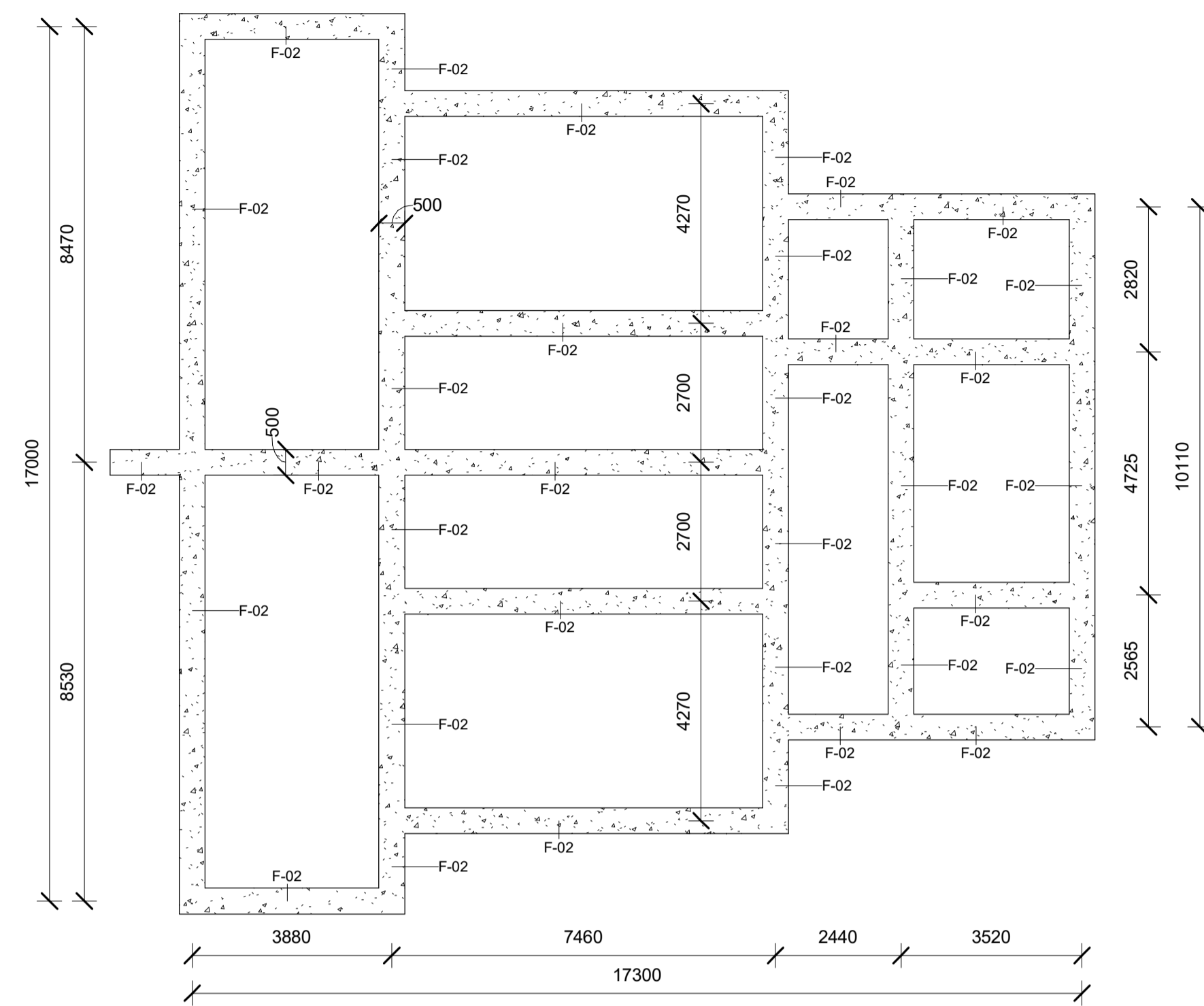

1 A2 Alapozás alsó síkja  
1 : 100

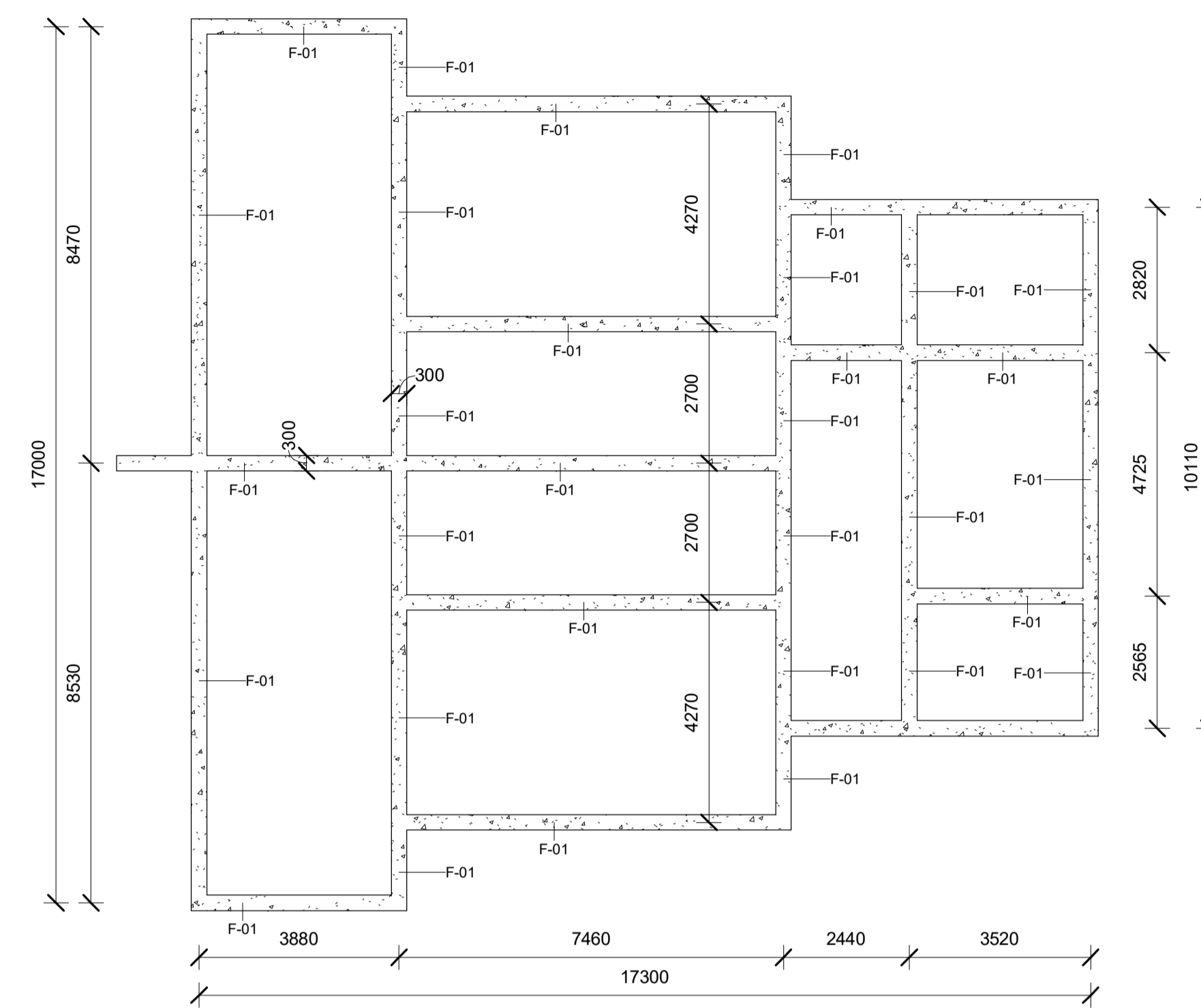

2 A1 Alapozás felső síkja  
1 : 100

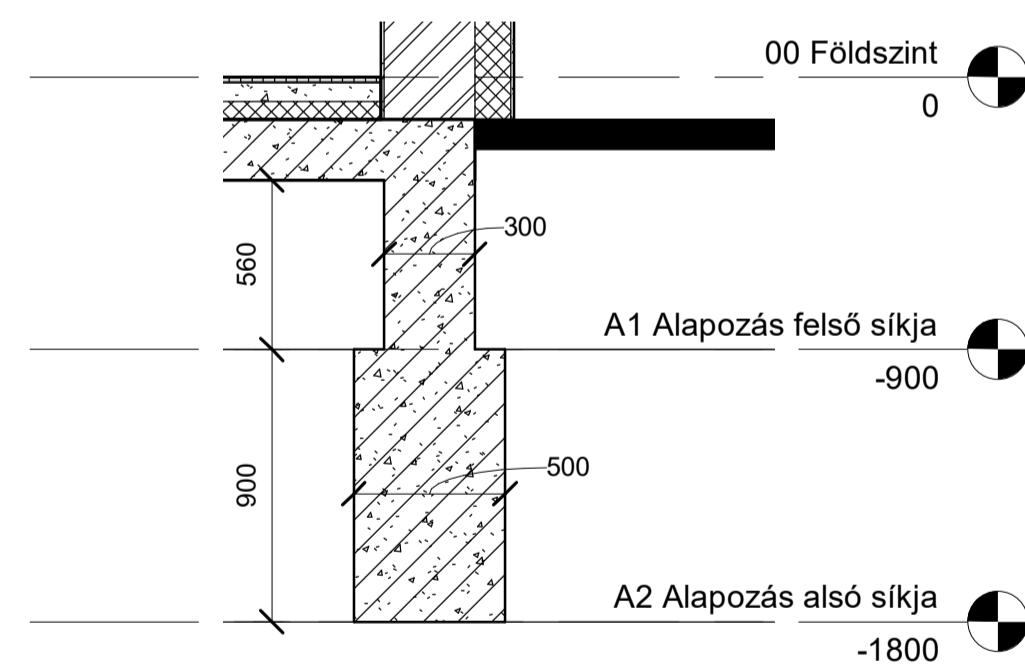

3 Alapozás  
1 : 25

Falak listája		
Típus	Azonosító	Vastagság
00_Külső vakolat	W-00-05	10
00_Külső vasbeton fal+vakolat	W-00-04	80
00_Külső vasbeton fall+szigetelés	W-00-03	100
00_Külső vázkerámia fal 300 mm+vakolat	W-00-00	320
00_Külső vázkerámia fal+2x12 cm szigetelés	W-00-01	560
00_Külső vázkerámia fal+12 cm szigetelés	W-00-02	440
01_Belső gipszkarton fal 75 mm - szimpla gipszkarton réteg	W-01-12	75
01_Belső gipszkarton fal 100 mm - szimpla gipszkarton réteg	W-01-11	100
01_Belső gipszkarton fal 150 mm - dupla gipszkarton réteg	W-01-12	150
01_Belső kerámia lapburkolat	W-01-21	20
01_Belső vázkerámia fal 300 mm+Vakolat	W-01-01	320
Alaptest - 300mm Beton	F-01	300
Alaptest - 500mm Beton	F-02	500
Függönyfal	WC-01	

No.	Description	Date

**Owner**

**Project Name**

---

**Alapozás**

Project number 0001  
Date Issue Date  
Drawn by Author  
Checked by Checker

---

**A01**

Scale As indicated

Consultant  
Address  
Address  
Phone  
Fax  
e-mail

Consultant  
Address  
Address  
Phone  
Fax  
e-mail

Consultant  
Address  
Address  
Phone  
Fax  
e-mail

Consultant  
Address  
Address  
Phone  
Fax  
e-mail

No.	Description	Date

Owner

Project Name

Földszint  
alrajz

Project number 0001

Date Issue Date

Drawn by Author

Checked by Checker

A02

Scale 1 : 50

Azonosító	Család	Típus	Szélesség	Magasság
AC-01	Ajtó-Függönyfal-Egyszárnyú-Üveg	Ajtó-Függönyfal-Egyszárnyú-Üveg	1205	2300
AC-02	Ajtó-Függönyfal-Kétszárnyú-Üveg	Ajtó-Függönyfal-Kétszárnyú-Üveg	1425	2475
AC-02	Ajtó-Függönyfal-Kétszárnyú-Üveg	Ajtó-Függönyfal-Kétszárnyú-Üveg	1750	2475
AJ-01	Ajtó-Egyszárnyú	900 x 2100mm Interior	900	2100
AJ-02	Ajtó-Egyszárnyú	750 x 2100mm	750	2100
AJ-03	Ajtó-Egyszárnyú-Rétegelt lemez	900 x 2100mm	900	2100
AJ-04	Ajtó-Egyszárnyú-Rétegelt lemez	900 x 2100mm Külső	900	2100
AJ-05	Ajtó-Egyszárnyú-Panel	900 x 2100mm Exterior	900	2100
AJ-06	Ajtó-Egyszárnyú-Panel	900 x 2100mm Interior	900	2100

Azonosító	Típus	Szélesség	Magasság
A1	1500 x 600	1500	600
A2	1500 x 1200	1500	1200

	W-00-00	Vakolat Vázkerámia Vakolat	10 mm 300 mm 10 mm
	W-00-01	Vakolat Hőszigetelés Vázkerámia Hőszigetelés Vakolat	10 mm 120 mm 300 mm 120 mm 10 mm
	W-00-02	Vakolat Hőszigetelés Vázkerámia Vakolat	10 mm 120 mm 300 mm 10 mm
	W-00-03	Hőszigetelés Vázkerámia	50 mm 50 mm
	W-00-04	Vakolat Vasbeton Vakolat	15 mm 50 mm 15 mm
	W-01-01	Vakolat Vázkerámia Vakolat	10 mm 300 mm 10 mm
	W-01-11	Gipszkarton Szigetelés Gipszkarton	12.5 mm 75 mm 12.5 mm
	W-01-12	Gipszkarton Gipszkarton Szigetelés Gipszkarton Gipszkarton	12.5 mm 12.5 mm 100 mm 12.5 mm 12.5 mm
	W-01-21	Kerámia lapburkolat Ragasztó	15 mm 5 mm
	F-01	Vasbeton	300 mm
	F-02	Vasbeton	500 mm

Típus	Azonosító	Vastagság
00_Külső vakolat	W-00-05	10
00_Külső vasbeton fal+vakolat	W-00-04	80
00_Külső vasbeton fal+szigetelés	W-00-03	100
00_Külső vázkerámia fal 300 mm+vakolat	W-00-00	320
00_Külső vázkerámia fal+2x12 cm szigetelés	W-00-01	560
00_Külső vázkerámia fal+12 cm szigetelés	W-00-02	440
01_Belső gipszkarton fal 75 mm - szimpla gipszkarton réteg	W-01-12	75
01_Belső gipszkarton fal 100 mm - szimpla gipszkarton réteg	W-01-11	100
01_Belső gipszkarton fal 150 mm - dupla gipszkarton réteg	W-01-12	150
01_Belső kerámia lapburkolat	W-01-21	20
01_Belső vázkerámia fal 300 mm+Vakolat	W-01-01	320
Alaptest - 300mm Beton	F-01	300
Alaptest - 500mm Beton	F-02	500
Függönyfal	WC-01	

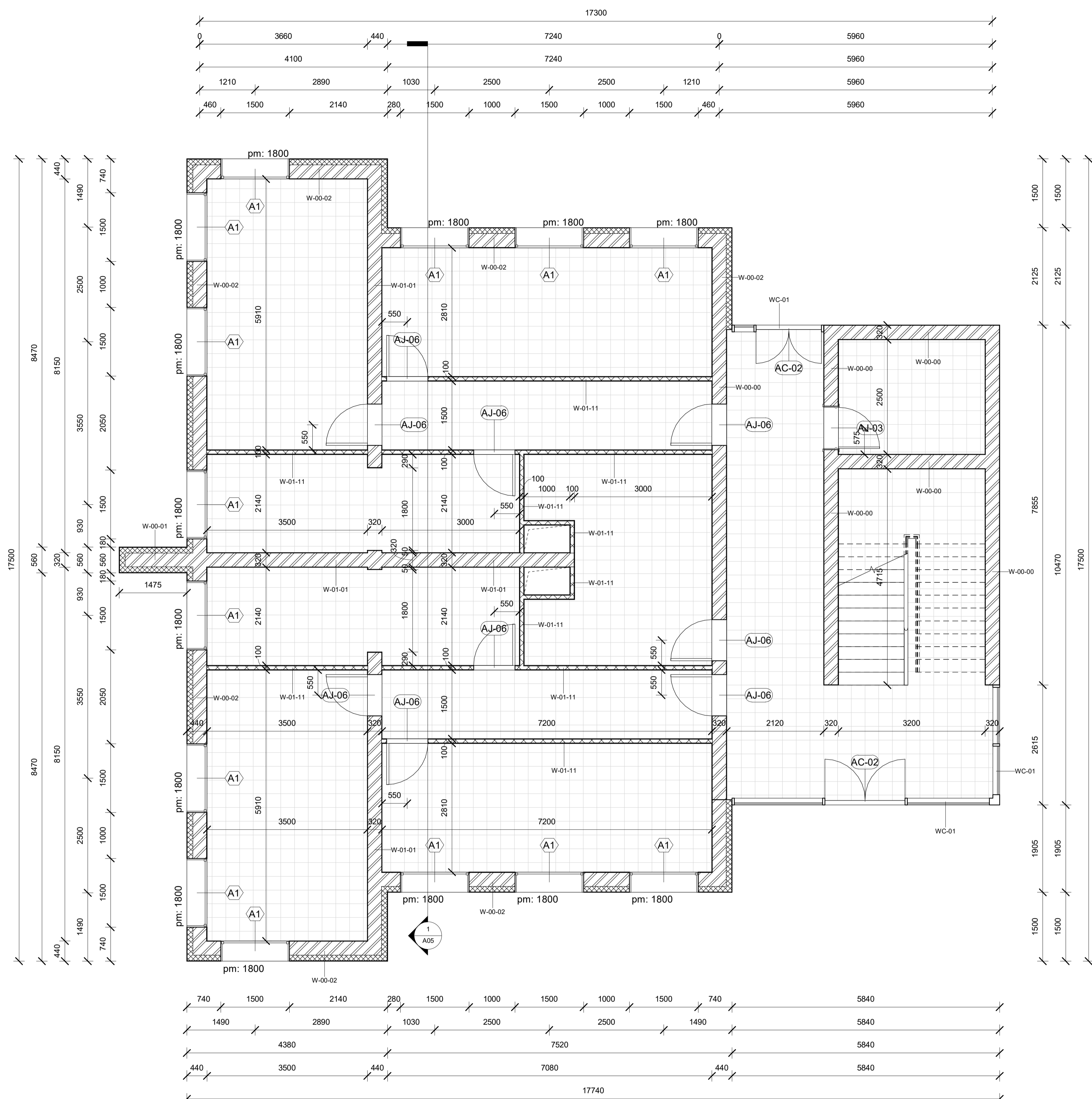

1 00 Földszint  
1 : 50

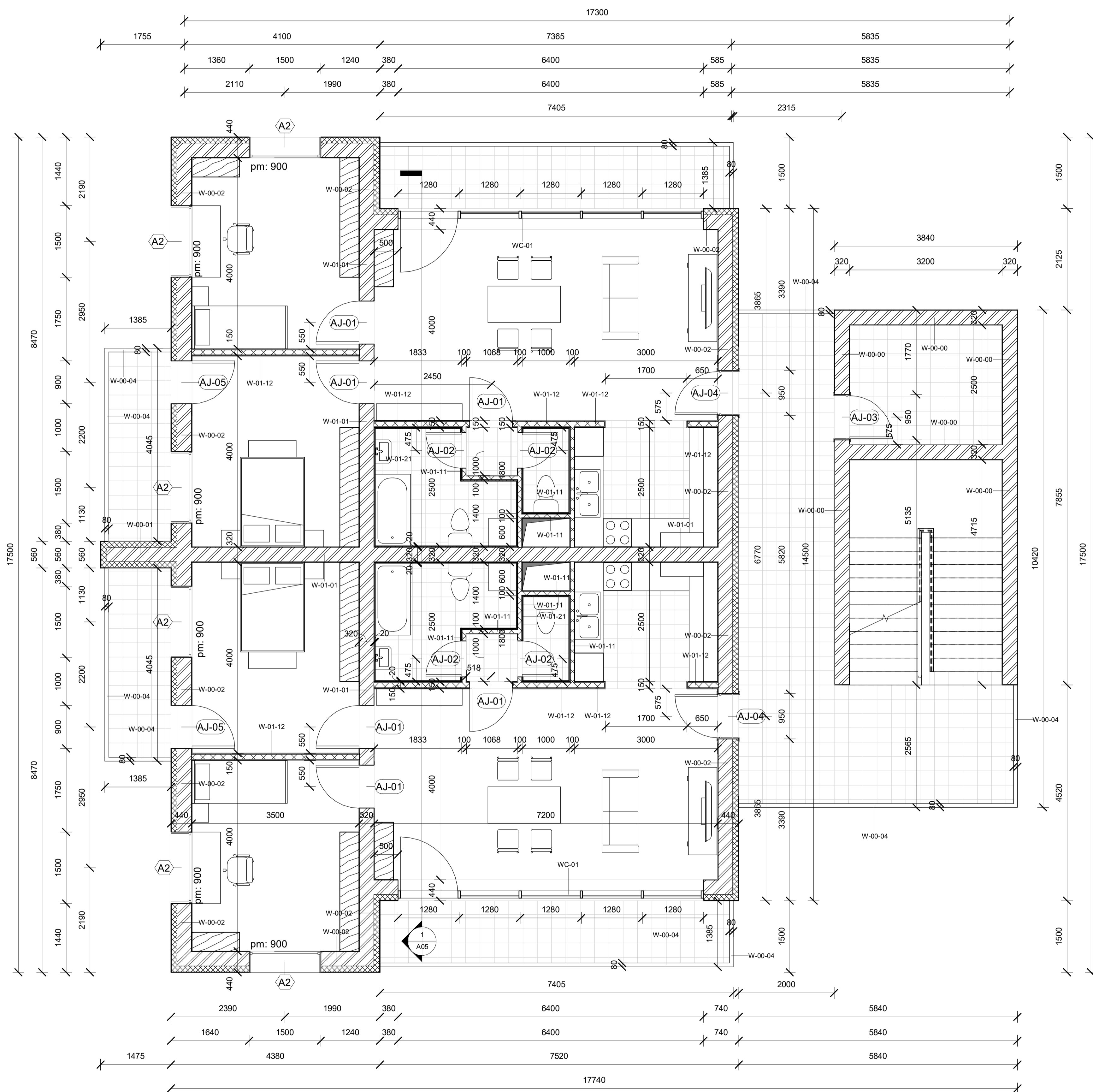

Ajtók listája				
Azonosító	Család	Típus	Szélesség	Magasság
AC-01	Ajtó-Függönyfal-Egyszárnyú-Üveg	Ajtó-Függönyfal-Egyszárnyú-Üveg	1205	2300
AC-02	Ajtó-Függönyfal-Kétszárnyú-Üveg	Ajtó-Függönyfal-Kétszárnyú-Üveg	1425	2475
AC-02	Ajtó-Függönyfal-Kétszárnyú-Üveg	Ajtó-Függönyfal-Kétszárnyú-Üveg	1750	2475
AJ-01	Ajtó-Egyszárnyú	900 x 2100mm Interior	900	2100
AJ-02	Ajtó-Egyszárnyú	750 x 2100mm	750	2100
AJ-03	Ajtó-Egyszárnyú-Rétegelt lemez	900 x 2100mm	900	2100
AJ-04	Ajtó-Egyszárnyú-Rétegelt lemez	900 x 2100mm Külső	900	2100
AJ-05	Ajtó-Egyszárnyú-Panel	900 x 2100mm Exterior	900	2100
AJ-06	Ajtó-Egyszárnyú-Panel	900 x 2100mm Interior	900	2100

Ablakok listája			
Azonosító	Típus	Szélesség	Magasság
A1	1500 x 600	1500	600
A2	1500 x 1200	1500	1200

	W-00-00	Vakolat	10 mm
	W-00-00	Vázkerámia	300 mm
	W-00-00	Vakolat	10 mm
	W-00-01	Vakolat	10 mm
	W-00-01	Hőszigetelés	120 mm
	W-00-01	Vázkerámia	300 mm
	W-00-01	Hőszigetelés	120 mm
	W-00-01	Vakolat	10 mm
	W-00-02	Vakolat	10 mm
	W-00-02	Hőszigetelés	120 mm
	W-00-02	Vázkerámia	300 mm
	W-00-02	Vakolat	10 mm
	W-00-03	Hőszigetelés	50 mm
	W-00-03	Vázkerámia	50 mm
	W-00-04	Vakolat	15 mm
	W-00-04	Vasbeton	50 mm
	W-00-04	Vakolat	15 mm
	W-01-01	Vakolat	10 mm
	W-01-01	Vázkerámia	300 mm
	W-01-01	Vakolat	10 mm
	W-01-11	Gipszkarton	12.5 mm
	W-01-11	Szigetelés	75 mm
	W-01-11	Gipszkarton	12.5 mm
	W-01-12	Gipszkarton	12.5 mm
	W-01-12	Gipszkarton	12.5 mm
	W-01-12	Szigetelés	100 mm
	W-01-12	Gipszkarton	12.5 mm
	W-01-12	Gipszkarton	12.5 mm
	W-01-21	Kerámia lapburkolat	15 mm
	W-01-21	Ragasztó	5 mm
	F-01	Vasbeton	300 mm
	F-02	Vasbeton	500 mm

Falak listája		
Típus	Azonosító	Vastagság
00_Külső vakolat	W-00-05	10
00_Külső vasbeton fal+vakolat	W-00-04	80
00_Külső vasbeton fal+szigetelés	W-00-03	100
00_Külső vázkerámia fal 300 mm+vakolat	W-00-00	320
00_Külső vázkerámia fal+2x12 cm szigetelés	W-00-01	560
00_Külső vázkerámia fal+12 cm szigetelés	W-00-02	440
01_Belső gipszkarton fal 75 mm - szimpla gipszkarton réteg	W-01-12	75
01_Belső gipszkarton fal 100 mm - szimpla gipszkarton réteg	W-01-11	100
01_Belső gipszkarton fal 150 mm - dupla gipszkarton réteg	W-01-12	150
01_Belső kerámia lapburkolat	W-01-21	20
01_Belső vázkerámia fal 300 mm+Vakolat	W-01-01	320
Alaptest - 300mm Beton	F-01	300
Alaptest - 500mm Beton	F-02	500
Függönyfal	WC-01	

1 01 Szint  
1 : 50

Owner  
Project Name

Köztes szintű alaprajz

Project number 0001

Date Issue Date

Drawn by Author

Checked by Checker

A03

Scale 1 : 50

Consultant  
Address  
Address  
Phone  
Fax  
e-mail

Consultant  
Address  
Address  
Phone  
Fax  
e-mail

Consultant  
Address  
Address  
Phone  
Fax  
e-mail

Consultant  
Address  
Address  
Phone  
Fax  
e-mail

No.	Description	Date

**Owner**

**Project Name**

**Tető alarajz**

Project number **0001**

Date **Issue Date**

Drawn by **Author**

Checked by **Checker**

**A04**

Scale **1 : 50**

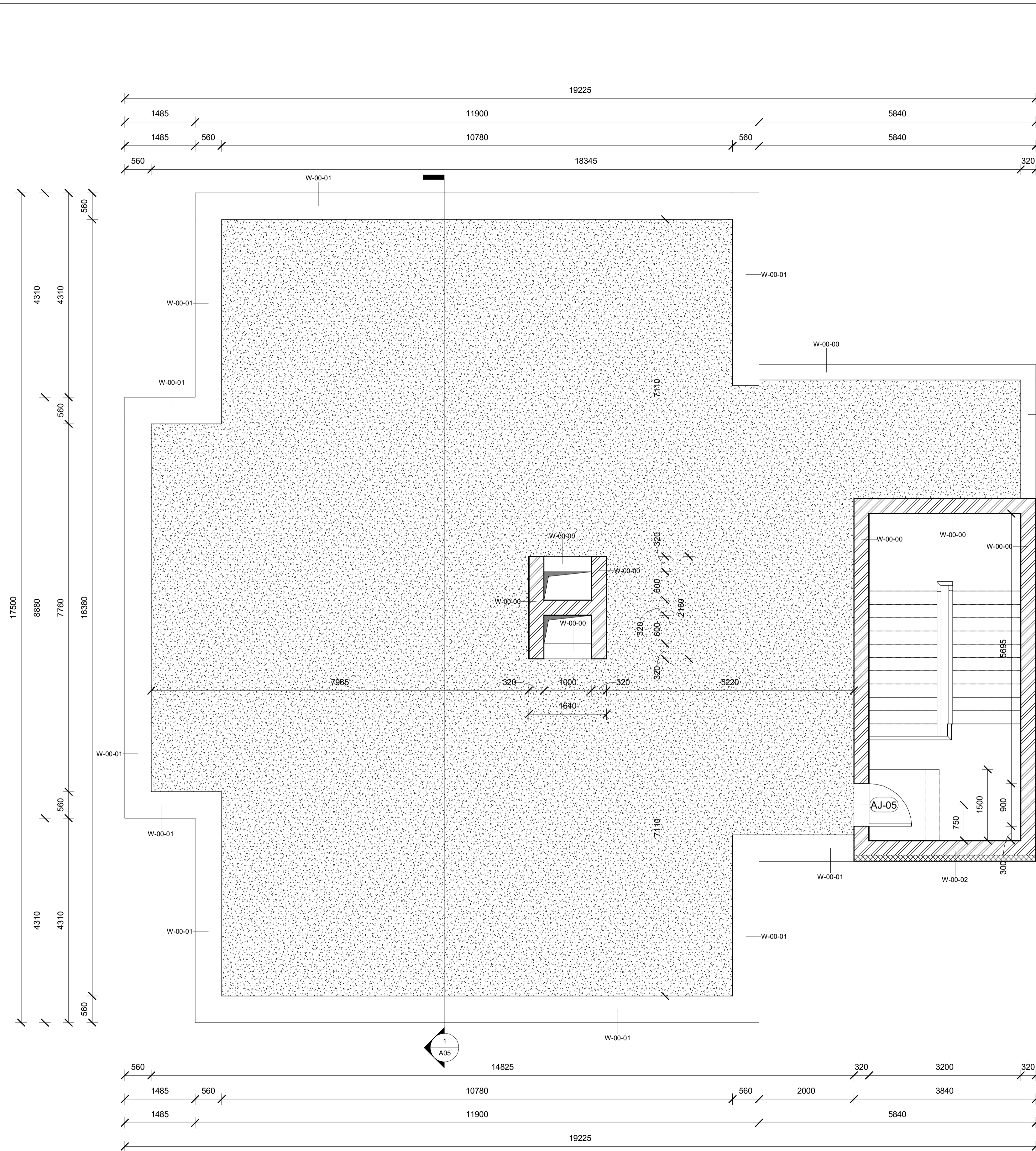

- W-00-00**  
 Vakolat  
 Vázkerámia  
 Vakolat  
 10 mm  
 300 mm  
 10 mm
- W-00-01**  
 Vakolat  
 Hőszigetelés  
 Vázkerámia  
 Hőszigetelés  
 Vakolat  
 10 mm  
 120 mm  
 300 mm  
 120 mm  
 10 mm
- W-00-02**  
 Vakolat  
 Hőszigetelés  
 Vázkerámia  
 Vakolat  
 10 mm  
 120 mm  
 300 mm  
 10 mm
- W-00-03**  
 Hőszigetelés  
 Vázkerámia  
 50 mm  
 50 mm
- W-00-04**  
 Vakolat  
 Vasbeton  
 Vakolat  
 15 mm  
 50 mm  
 15 mm
- W-01-01**  
 Vakolat  
 Vázkerámia  
 Vakolat  
 10 mm  
 300 mm  
 10 mm
- W-01-11**  
 Gipszkarton  
 Szigetelés  
 Gipszkarton  
 12.5 mm  
 75 mm  
 12.5 mm
- W-01-12**  
 Gipszkarton  
 Gipszkarton  
 Szigetelés  
 Gipszkarton  
 Gipszkarton  
 12.5 mm  
 12.5 mm  
 100 mm  
 12.5 mm  
 12.5 mm
- W-01-21**  
 Kerámia lapburkolat  
 Ragasztó  
 15 mm  
 5 mm
- F-01**  
 Vasbeton  
 300 mm
- F-02**  
 Vasbeton  
 500 mm

Falak listája		
Típus	Azonosító	Vastagság
00_Külső vakolat	W-00-05	10
00_Külső vasbeton fal+vakolat	W-00-04	80
00_Külső vasbeton fall+szigetelés	W-00-03	100
00_Külső vázkerámia fal 300 mm+vakolat	W-00-00	320
00_Külső vázkerámia fal+2x12 cm szigetelés	W-00-01	560
00_Külső vázkerámia fal+12 cm szigetelés	W-00-02	440
01_Belső gipszkarton fal 75 mm - szimpla gipszkarton réteg	W-01-12	75
01_Belső gipszkarton fal 100 mm - szimpla gipszkarton réteg	W-01-11	100
01_Belső gipszkarton fal 150 mm - dupla gipszkarton réteg	W-01-12	150
01_Belső kerámia lapburkolat	W-01-21	20
01_Belső vázkerámia fal 300 mm+Vakolat	W-01-01	320
Alaptest - 300mm Beton	F-01	300
Alaptest - 500mm Beton	F-02	500
Függőnyfal	WC-01	

Ajtók listája				
Azonosító	Család	Típus	Szélesség	Magasság
AC-01	Ajtó-Függőnyfal-Egyszárnyú-Üveg	Ajtó-Függőnyfal-Egyszárnyú-Üveg	1205	2300
AC-02	Ajtó-Függőnyfal-Kétszárnyú-Üveg	Ajtó-Függőnyfal-Kétszárnyú-Üveg	1425	2475
AC-02	Ajtó-Függőnyfal-Kétszárnyú-Üveg	Ajtó-Függőnyfal-Kétszárnyú-Üveg	1750	2475
AJ-01	Ajtó-Egyszárnyú	900 x 2100mm Interior	900	2100
AJ-02	Ajtó-Egyszárnyú	750 x 2100mm	750	2100
AJ-03	Ajtó-Egyszárnyú-Rétegelt lemez	900 x 2100mm	900	2100
AJ-04	Ajtó-Egyszárnyú-Rétegelt lemez	900 x 2100mm Külső	900	2100
AJ-05	Ajtó-Egyszárnyú-Panel	900 x 2100mm Exterior	900	2100
AJ-06	Ajtó-Egyszárnyú-Panel	900 x 2100mm Interior	900	2100

**1**  
**04 Tető**  
1 : 50

Consultant Address Phone Fax e-mail  
 Consultant Address Phone Fax e-mail

No.	Description	Date

**Owner**  
**Project Name**  
**Metszet**  
 Project number 0001  
 Date Issue Date  
 Drawn by Author  
 Checked by Checker  
**A05**  
 Scale As indicated

Falak listája		
Típus	Azonosító	Vastagság
00_Külső vakolat	W-00-05	10
00_Külső vasbeton fal+vakolat	W-00-04	80
00_Külső vasbeton fall+szigetelés	W-00-03	100
00_Külső vázkerámia fal 300 mm+vakolat	W-00-00	320
00_Külső vázkerámia fal+2x12 cm szigetelés	W-00-01	560
00_Külső vázkerámia fal+12 cm szigetelés	W-00-02	440
01_Belső gipszkarton fal 75 mm - szimpla gipszkarton réteg	W-01-12	75
01_Belső gipszkarton fal 100 mm - szimpla gipszkarton réteg	W-01-11	100
01_Belső gipszkarton fal 150 mm - dupla gipszkarton réteg	W-01-12	150
01_Belső kerámia lapburkolat	W-01-21	20
01_Belső vázkerámia fal 300 mm+Vakolat	W-01-01	320
Alaptest - 300mm Beton	F-01	300
Alaptest - 500mm Beton	F-02	500
Függönyfal	WC-01	

	W-00-00	Vakolat Vázkerámia Vakolat	10 mm 300 mm 10 mm
	W-00-01	Vakolat Hőszigetelés Vázkerámia Hőszigetelés Vakolat	10 mm 120 mm 300 mm 120 mm 10 mm
	W-00-02	Vakolat Hőszigetelés Vázkerámia Vakolat	10 mm 120 mm 300 mm 10 mm
	W-00-03	Hőszigetelés Vázkerámia	50 mm 50 mm
	W-00-04	Vakolat Vasbeton Vakolat	15 mm 50 mm 15 mm
	W-01-01	Vakolat Vázkerámia Vakolat	10 mm 300 mm 10 mm
	W-01-11	Gipszkarton Szigetelés Gipszkarton	12.5 mm 75 mm 12.5 mm
	W-01-12	Gipszkarton Gipszkarton Szigetelés Gipszkarton Gipszkarton	12.5 mm 12.5 mm 100 mm 12.5 mm 12.5 mm
	W-01-21	Kerámia lapburkolat Ragasztó	15 mm 5 mm
	F-01	Vasbeton	300 mm
	F-02	Vasbeton	500 mm

Álmennyezet kialakítás	
Anyag név	Vastagság
<b>Álmennyezet 1</b>	
02_Metal Stud Layer	45 mm
05_Plywood	12 mm
<b>Álmennyezet 2</b>	
02_Metal Stud Layer	45 mm
03_Gypsum Board Waterproof	12 mm
<b>Álmennyezet 3</b>	
02_Metal Stud Layer	45 mm
03_Gypsum Board	12 mm

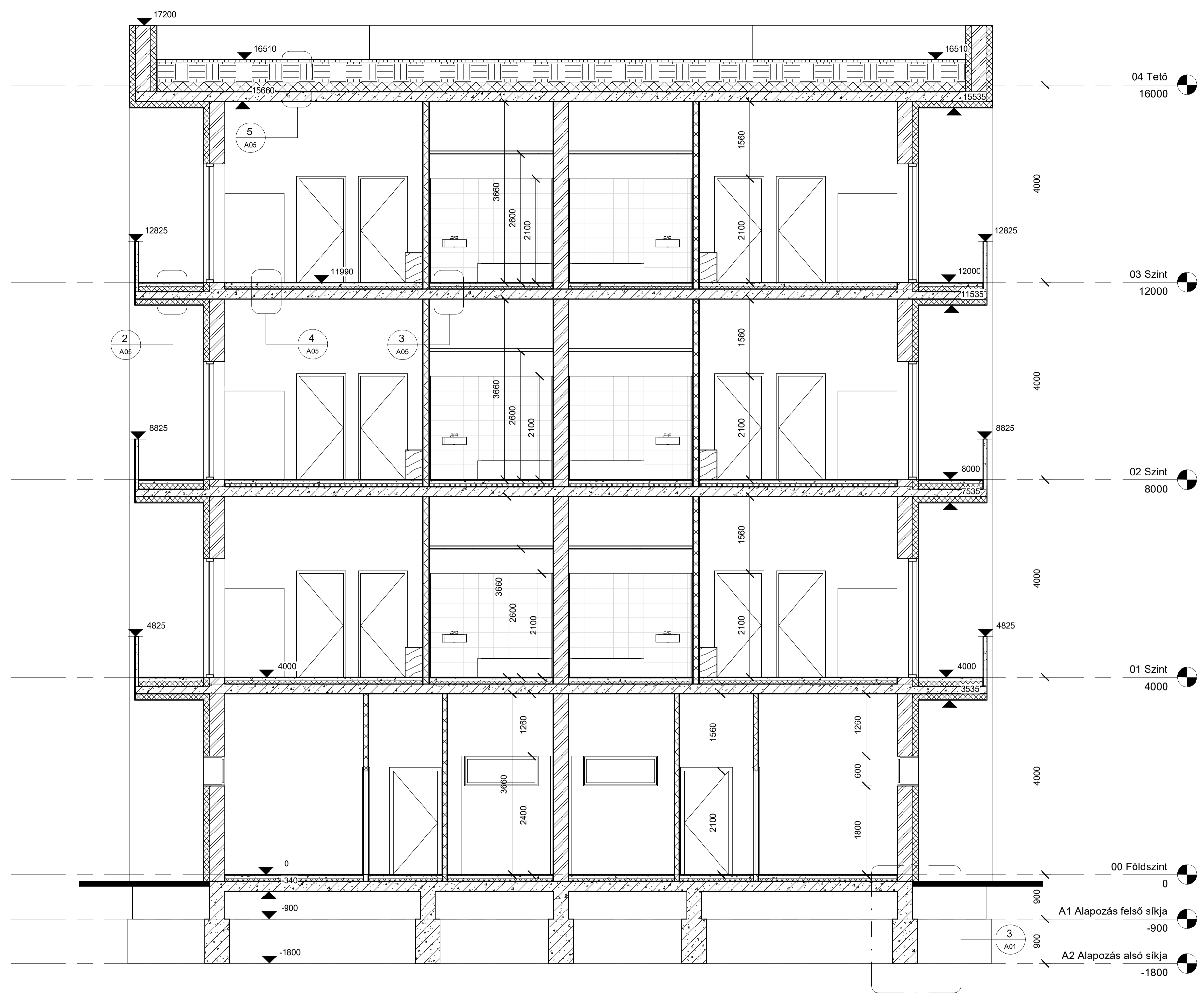

**1 Metszet 1**  
1 : 50

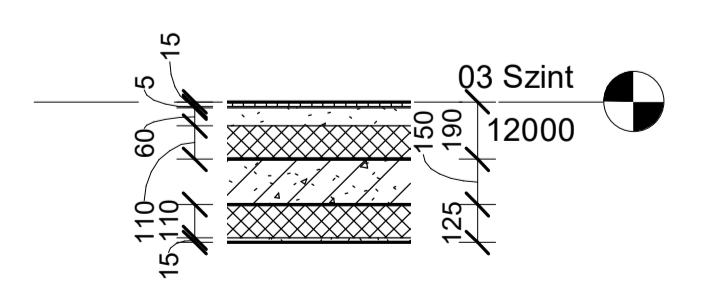

**2 Részlet 1**  
1 : 25

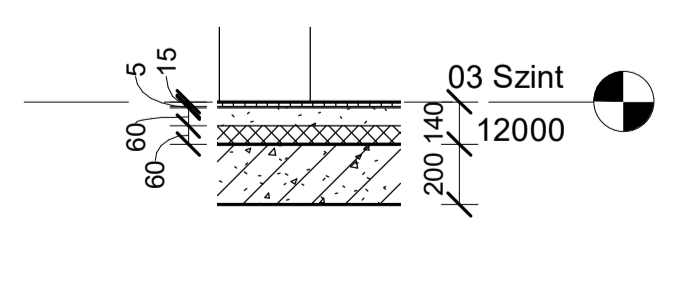

**3 Részlet 2**  
1 : 25

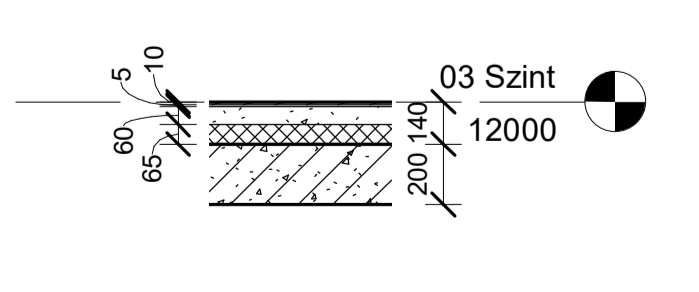



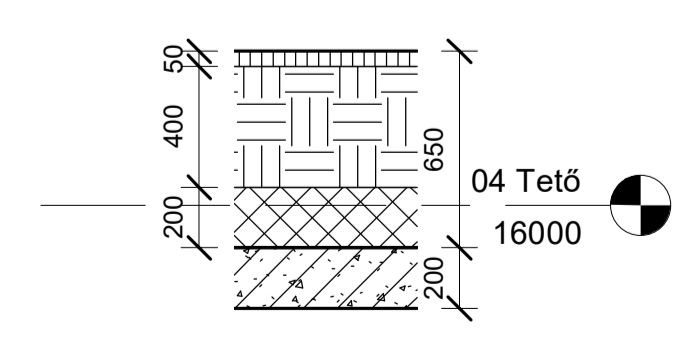





**4 Részlet 3**  
1 : 25

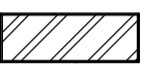

**5 Részlet 4**  
1 : 25

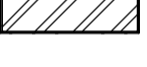
Álmennyezet kialakítás	
Anyag név	Vastagság
Álmennyezet 1	
02_Metal Stud Layer	45 mm
05_Plywood	12 mm
Álmennyezet 2	
02_Metal Stud Layer	45 mm
03_Gypsum Board Waterproof	12 mm
Álmennyezet 3	
02_Metal Stud Layer	45 mm
03_Gypsum Board	12 mm

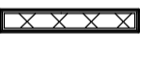
Consultant Address Address Phone Fax e-mail	Consultant Address Address Phone Phone Fax e-mail
Consultant Address Address Phone Phone Fax e-mail	Consultant Address Address Phone Phone Fax e-mail

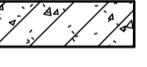
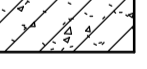
	<b>W-00-00</b> Vakolat Vázkerámia Vakolat	10 mm 300 mm 10 mm
	<b>W-00-01</b> Vakolat Hőszigetelés Vázkerámia Hőszigetelés Vakolat	10 mm 120 mm 300 mm 120 mm 10 mm
	<b>W-00-02</b> Vakolat Hőszigetelés Vázkerámia Vakolat	10 mm 120 mm 300 mm 10 mm
	<b>W-00-03</b> Hőszigetelés Vázkerámia	50 mm 50 mm
	<b>W-00-04</b> Vakolat Vasbeton Vakolat	15 mm 50 mm 15 mm
	<b>W-01-01</b> Vakolat Vázkerámia Vakolat	10 mm 300 mm 10 mm
	<b>W-01-11</b> Gipszkarton Szigetelés Gipszkarton	12.5 mm 75 mm 12.5 mm
	<b>W-01-12</b> Gipszkarton Gipszkarton Szigetelés Gipszkarton Gipszkarton	12.5 mm 12.5 mm 100 mm 12.5 mm 12.5 mm
	<b>W-01-21</b> Kerámia lapburkolat Ragasztó	15 mm 5 mm
	<b>F-01</b> Vasbeton	300 mm
	<b>F-02</b> Vasbeton	500 mm

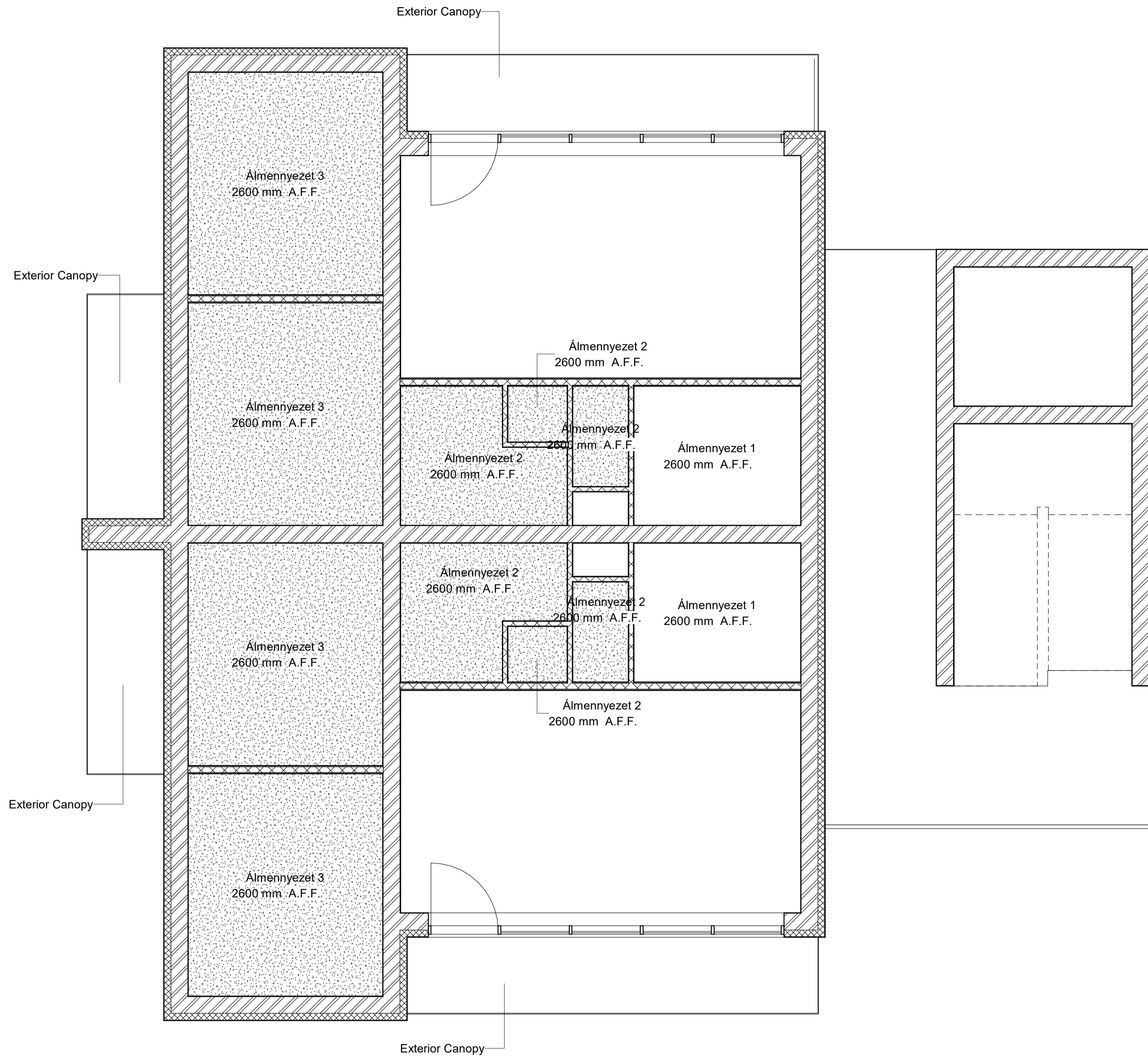

Falak listája		
Típus	Azonosító	Vastagság
00_Külső vakolat	W-00-05	10
00_Külső vasbeton fal+vakolat	W-00-04	80
00_Külső vasbeton fal+szigetelés	W-00-03	100
00_Külső vázkerámia fal 300 mm+vakolat	W-00-00	320
00_Külső vázkerámia fal+2x12 cm szigetelés	W-00-01	560
00_Külső vázkerámia fal+12 cm szigetelés	W-00-02	440
01_Belső gipszkarton fal 75 mm - szimpla gipszkarton réteg	W-01-12	75
01_Belső gipszkarton fal 100 mm - szimpla gipszkarton réteg	W-01-11	100
01_Belső gipszkarton fal 150 mm - dupla gipszkarton réteg	W-01-12	150
01_Belső kerámia lapburkolat	W-01-21	20
01_Belső vázkerámia fal 300 mm+vakolat	W-01-01	320
Alaptest - 300mm Beton	F-01	300
Alaptest - 500mm Beton	F-02	500
Függönyfal	WC-01	

**1** 01 Szint  
1 : 50

Owner  
**Project Name**  
Álmennyezeti  
terv

Project number 0001

Date Issue Date

Drawn by Author

Checked by Checker

**A06**

Scale 1 : 50

Consultant  
Address  
Address  
Phone  
Fax  
e-mail

Consultant  
Address  
Address  
Phone  
Fax  
e-mail

Consultant  
Address  
Address  
Phone  
Fax  
e-mail

Consultant  
Address  
Address  
Phone  
Fax  
e-mail

No.	Description	Date

<b>Owner</b>	
<b>Project Name</b>	
<b>Homlokzat</b>	
Project number	0001
Date	Issue Date
Drawn by	Author
Checked by	Checker
<b>A07</b>	
Scale	1 : 100

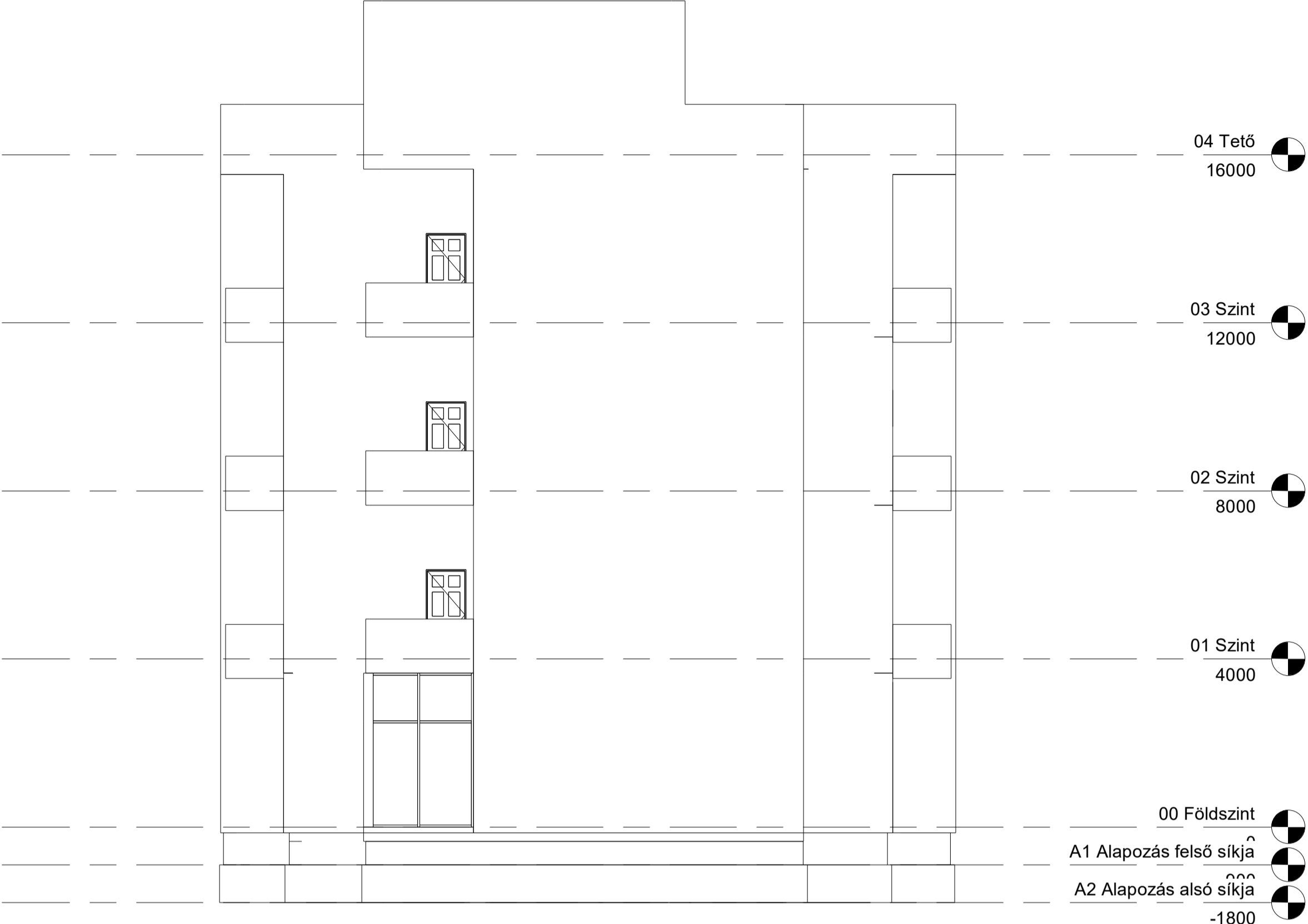

1 East  
1 : 100

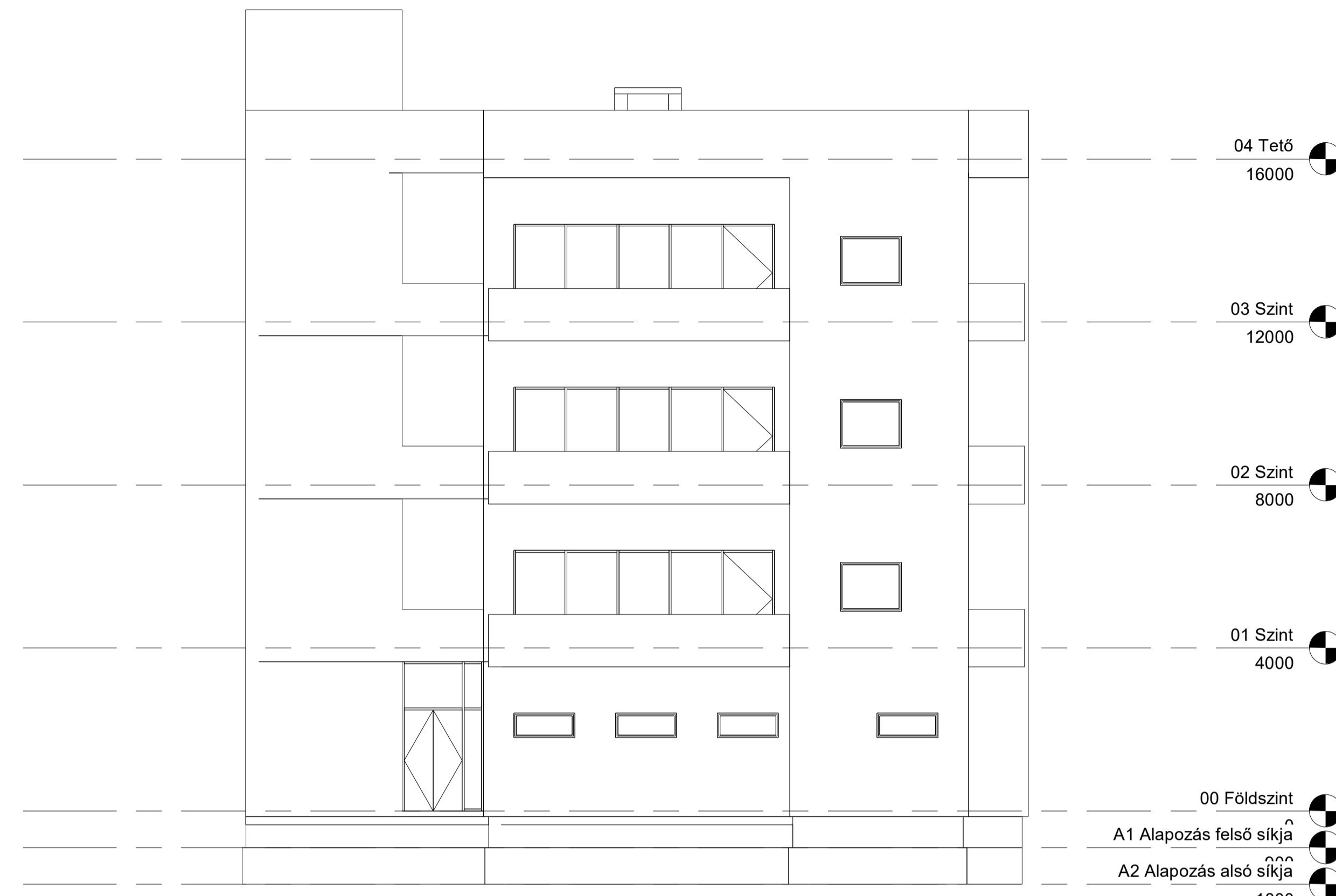

2 North  
1 : 100



3 South  
1 : 100



4 West  
1 : 100

Consultant  
Address  
Address  
Phone  
Fax  
e-mailConsultant  
Address  
Address  
Phone  
Fax  
e-mailConsultant  
Address  
Address  
Phone  
Fax  
e-mailConsultant  
Address  
Address  
Phone  
Fax  
e-mail

No.	Description	Date

Owner

Project Name

3D 1

Project number 0001

Date Issue Date

Drawn by Author

Checked by Checker

A08

Scale

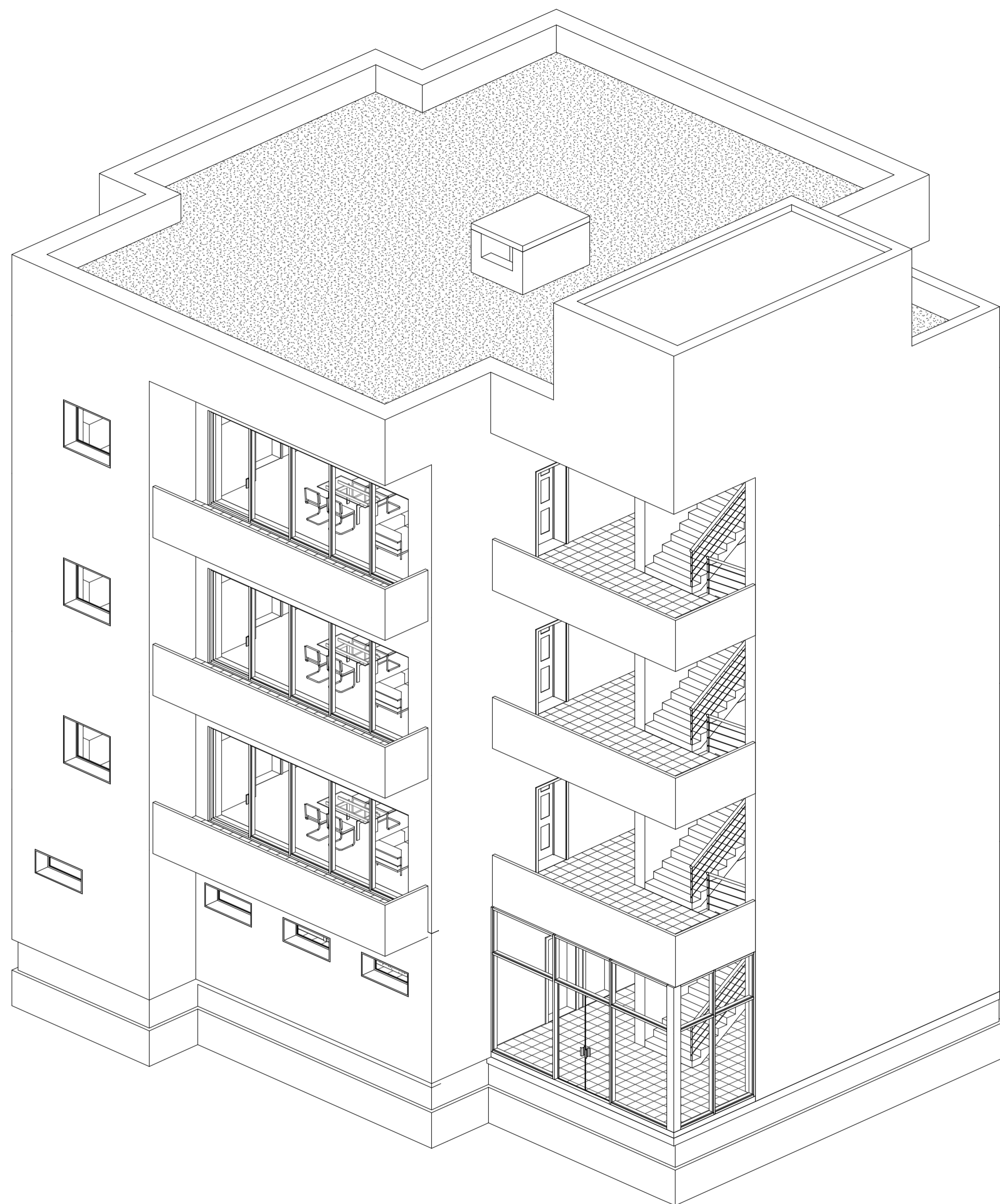
**1** 3D 01 Fehér**2** 3D 01 Színes



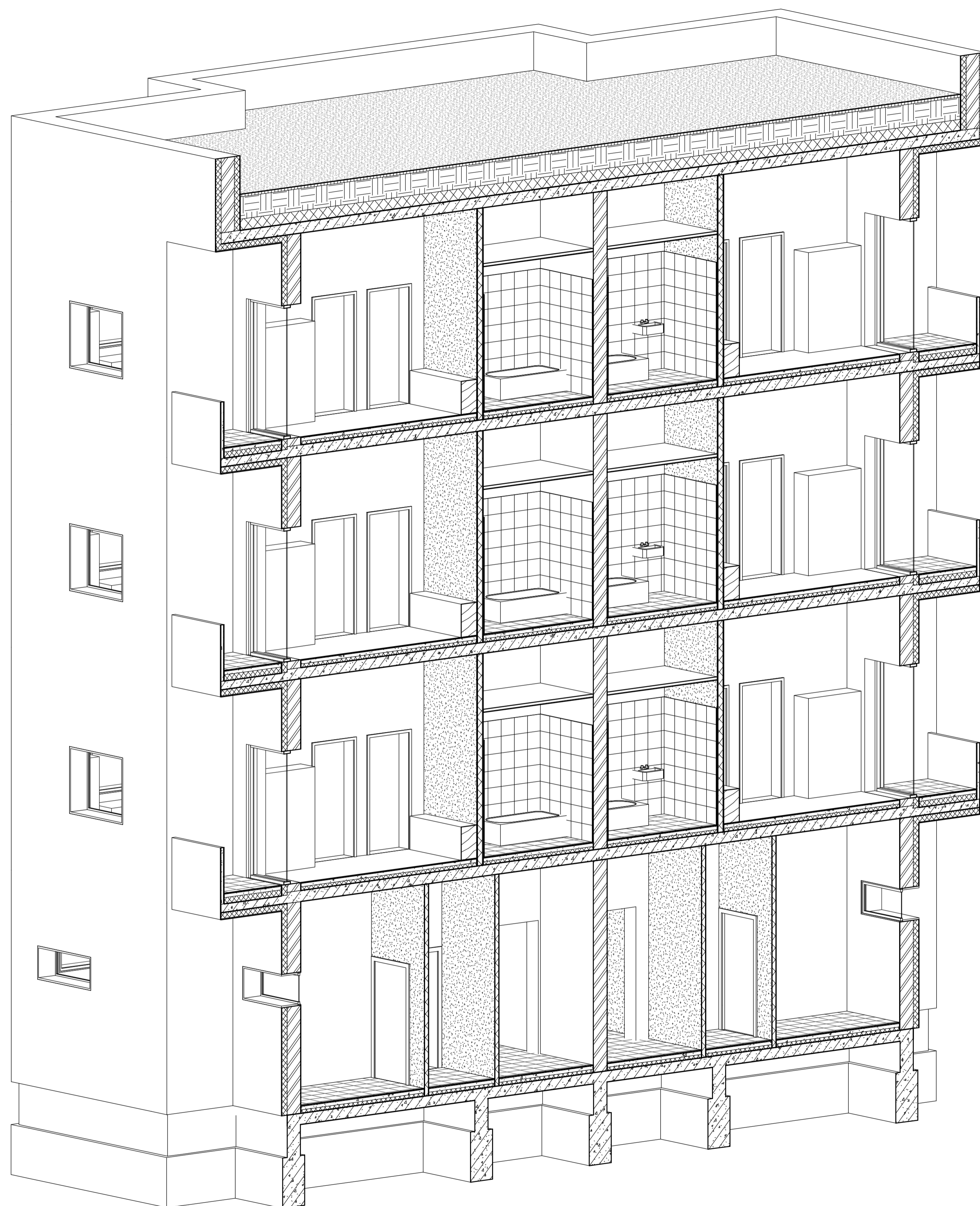

1 3D Metszet

Consultant  
Address  
Address  
Phone  
Fax  
e-mail

Consultant  
Address  
Address  
Phone  
Fax  
e-mail

Consultant  
Address  
Address  
Phone  
Fax  
e-mail

Consultant  
Address  
Address  
Phone  
Fax  
e-mail

No.	Description	Date

<b>Owner</b>	
<b>Project Name</b>	
<b>3D 2</b>	
Project number	0001
Date	Issue Date
Drawn by	Author
Checked by	Checker
<b>A09</b>	
Scale	